

MARQUESINAS SOLARES

Gardiun
TECHNO



GARDIUN TE PRESENTA LAS MARQUESINAS SOLARES PARA VEHÍCULOS ELÉCTRICOS

Las marquesinas solares han llegado para quedarse y transformar el concepto de estacionamiento al aire libre que teníamos hasta ahora.

Son unas estructuras metálicas robustas que protegen tu vehículo en parkings exteriores y que llevan integrados paneles solares.

Estas estructuras son capaces de generar energía 100% renovable, a la vez que protegen tu coche de las inclemencias del tiempo y de los rayos UV prolongando así, su vida útil.

Por ello, **Gardiun, marca experta en transformar tu espacio exterior con soluciones inteligentes**, se suma a la corriente verde para ofrecerte productos de alta calidad con la mejor tecnología punta. Productos con los que se potencia el ahorro, la sostenibilidad y la eficiencia.

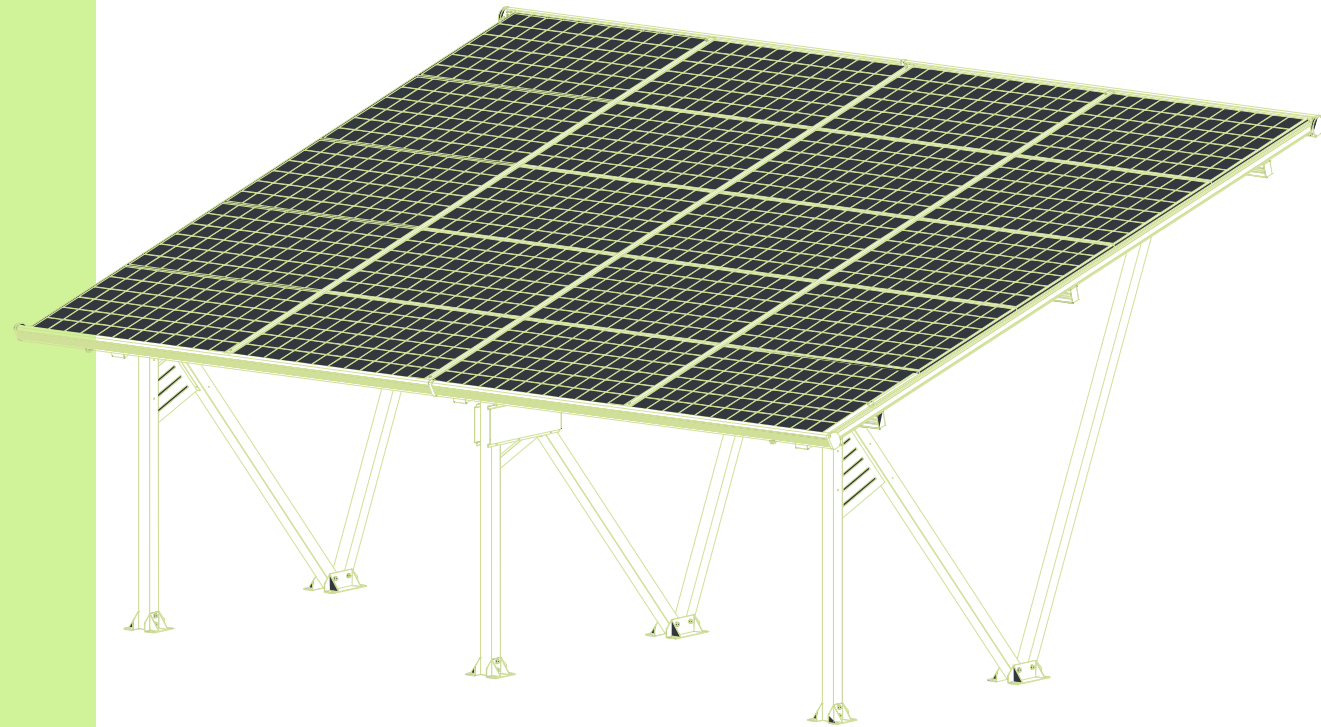



¿CÓMO FUNCIONAN LOS PANELES DE UNA MARQUESINA FOTOVOLTAICA?

Los paneles solares aprovechan la luz del sol a través de células fotovoltaicas especiales que convierten esta energía en electricidad.

Esta electricidad la puedes utilizar en **tu hogar, para alimentar los puntos** de recarga de tus vehículos eléctricos, ya sea ahora o más adelante, o puedes **almacenarla en baterías** para usarla en el futuro.

Además, **te ayudan a ahorrar en tu factura de la luz** porque reducen tu dependencia de la red eléctrica tradicional **y aumentan, y mucho, el valor de tu propiedad.**

¿POR QUÉ SON UNA BUENA INVERSIÓN?

Como ves, una marquesina solar fotovoltaica es mucho más que un simple estacionamiento para tu coche. Es una buena adquisición porque ya, los periodos de **retorno de la inversión**, han pasado de los 9 años a los **5 años e incluso 3 de amortización media**.

Para que esto sucediese en tan poco tiempo han intervenido varios factores, como **subvenciones estatales con cargo a los fondos europeos que se gestionan a través de las comunidades, bonificaciones en el impuesto de bienes inmuebles (IBI), deducciones en el IRPF y la importante subida de la factura eléctrica**.

Pero, lo más importante es que no podemos olvidar que, **una vez amortizada la inversión inicial, los kWh que generamos son casi gratis**.

Sigue la corriente y pasa del garaje tradicional al sostenible, para beneficiarte de todas sus ventajas hoy y en el futuro.

RETORNO DE LA INVERSIÓN

ANTES 9 años

AHORA 3~5 años

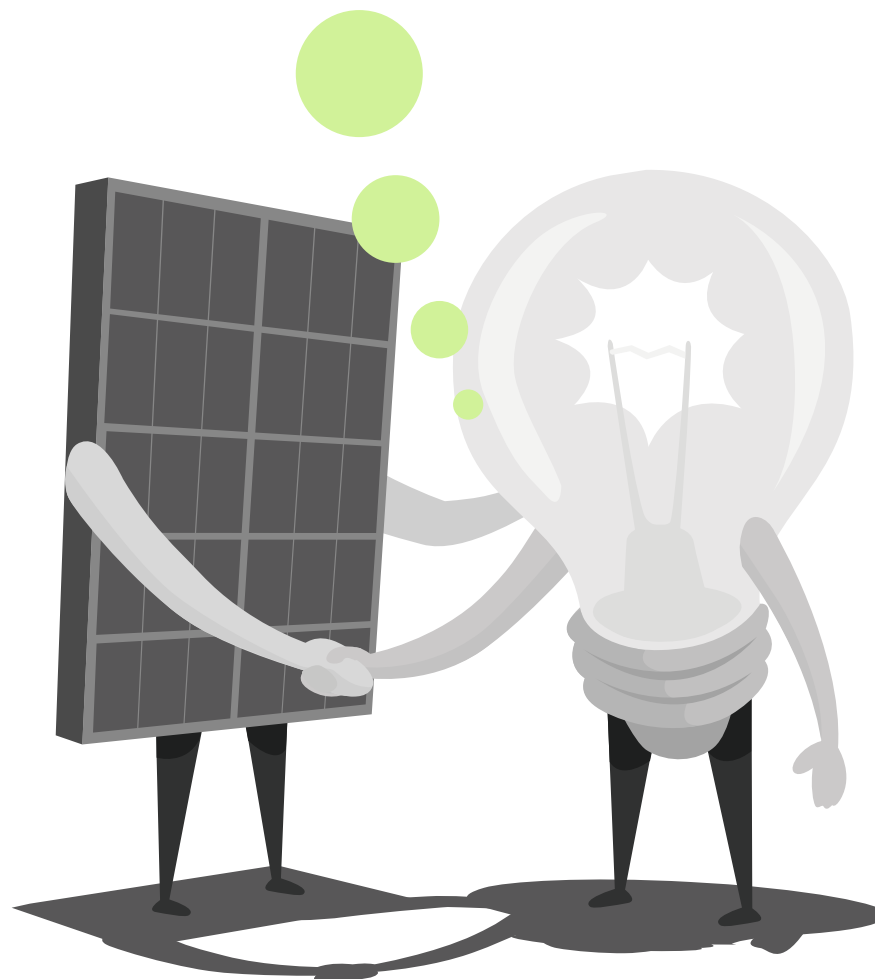

MARQUESINA FOTOVOLTAICA

PEARSON

DIN EN1991-1-3+EN13561(2015); DIN EN1932 (2013)



¿CÓMO ES LA ESTRUCTURA DE LAS MARQUESINAS FOTOVOLTAICAS PEARSON?

- **Paneles solares.** Integra 20 paneles solares.
- **Material premium.** Está fabricada en aluminio de 2,5 mm de espesor. Este material no solo es ligero (facilitando así la instalación), sino que es altamente resistente a la corrosión.
- **Patas robustas.** Sus patas de 10 x 10 cm forman una base sólida y estable, perfecta para soportar cargas importantes, incluyendo la fuerza del viento y el peso de posibles acumulaciones de nieve.
- **Fijaciones reforzadas.** Cuenta con 6 fijaciones al suelo, lo que le proporciona una estabilidad adicional. Estas fijaciones están diseñadas para asegurar que la estructura se mantenga firmemente en su lugar, incluso bajo condiciones meteorológicas adversas. Además, al estar reforzadas, ofrecen una resistencia superior frente a vibraciones y movimientos imprevistos.
- **Canalones y tubos de desagüe.** Posee canalones y tubos de desagüe para facilitar el drenaje del agua de lluvia y así extender su vida útil.
- **Techo con 15 grados de inclinación,** que además tiene un diseño vanguardista, lo que aportará un toque elegante al espacio exterior de tu casa.
- **Durabilidad y mantenimiento mínimo.** Gracias al aluminio de alta calidad, nuestra marquesina no se oxida ni se deforma con el tiempo. Es resistente a la corrosión y a los rayos UV. Esto reduce considerablemente los costes de mantenimiento y garantiza una apariencia impecable durante años.
- **Fácil instalación.** Aunque robusta, esta estructura es fácil de montar, con instrucciones claras y componentes diseñados para un ensamblaje sin complicaciones.

IMPORTANTE: El inversor para alimentar los puntos de recarga y las baterías no vienen incluidas.



POTENCIA



6 REFUERZOS



ESPESOR
PANEL SOLAR



RESISTENTE

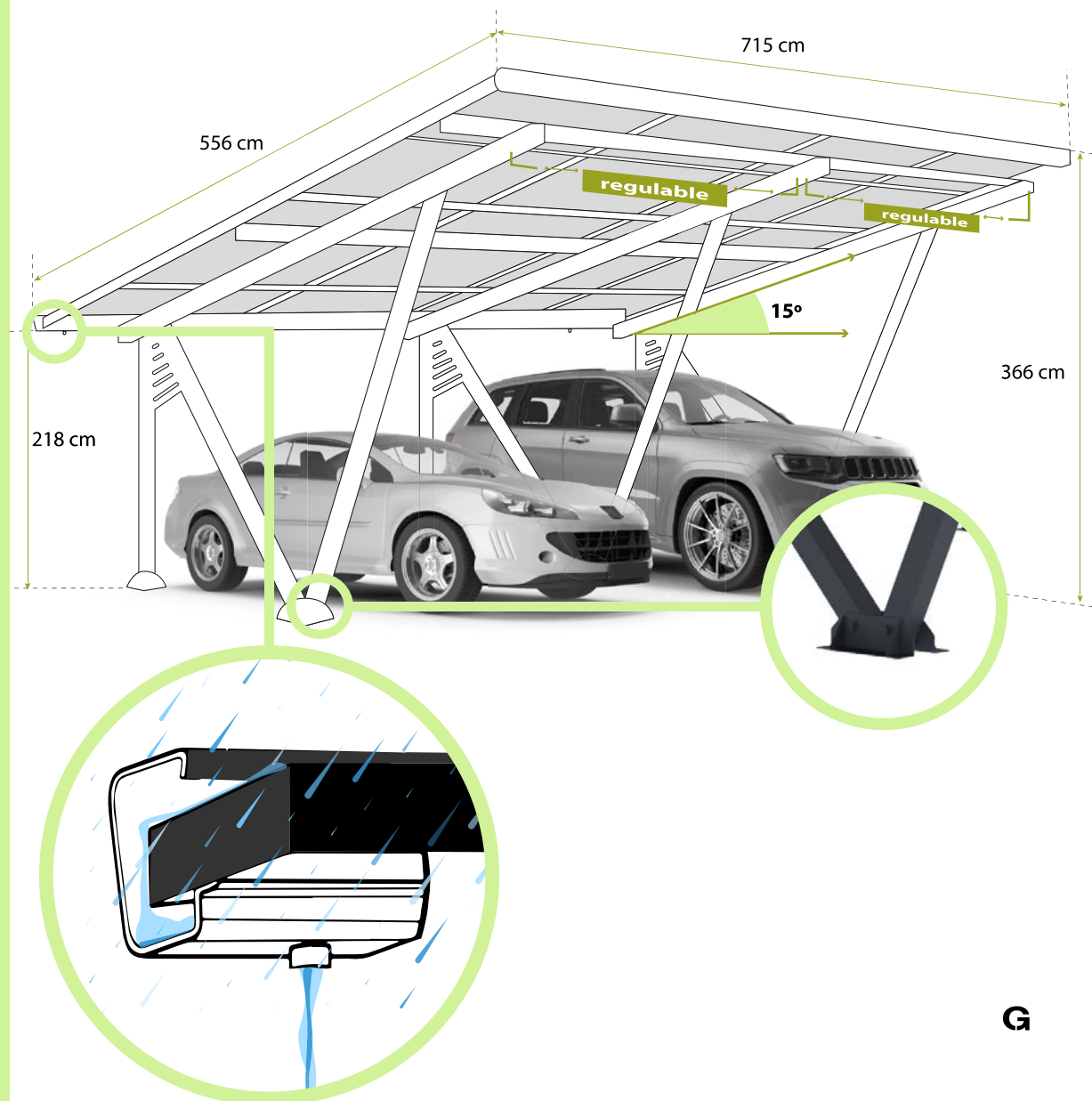

1 Panel = 1,85 kWh/día

20 MARQUESINA SOLAR PEARSON
Paneles = 37 kWh/día

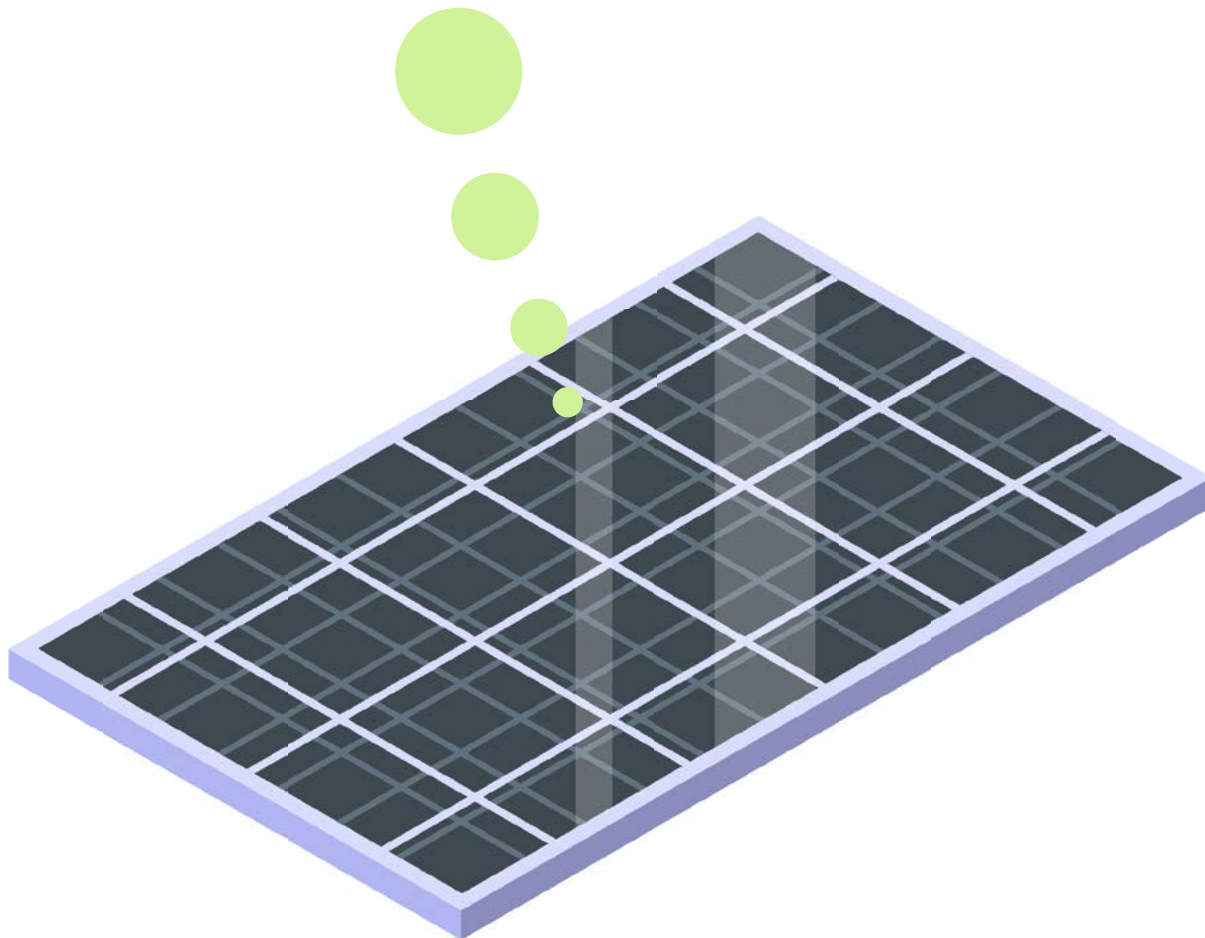

¿CUÁNTOS kWh PRODUCE SOLO UNO DE ESTOS PANELES SOLARES AL DÍA?

Imaginemos que diariamente disfrutamos de 5 horas de luz solar. Si tenemos en cuenta que nuestros paneles solares tienen una eficiencia del 90%, esta es la cantidad de energía que produciría al día un solo panel.

$$\frac{410W \cdot 0.90 \cdot 5}{1000} = 1,85 \text{ kWh/día}$$

En resumen, 1 panel solar de 410wp te proporciona al día 1,85 kWh de energía.

Si se mantuvieran las mismas condiciones durante todo el mes, la producción de este panel solar sería de 55,5 kWh; y al año 675,25 kWh.

ENTONCES, ¿CUÁNTA ENERGÍA PRODUCIRÁ TODO EL SISTEMA FOTOVOLTAICO?

Tan sencillo como multiplicar la potencia de 1 panel por el número de paneles que tiene mi marquesina.

La marquesina solar PEARSON tiene 20 paneles.
Por tanto, 1,85kWh/día (producción de 1 panel) x 20 paneles = 37kWh/día

Estos 37kWh/día, se convertirían en 1.110kWh al mes; y en 13.505kWh al año.

**Dichos cálculos son una estimación ya que no siempre las condiciones climáticas son las mismas.*

FICHA TÉCNICA

MARQUESINA FOTOVOLTAICA PEARSON

 **INVERSOR SOLAR Y BATERÍAS NO VIENEN INCLUIDOS**

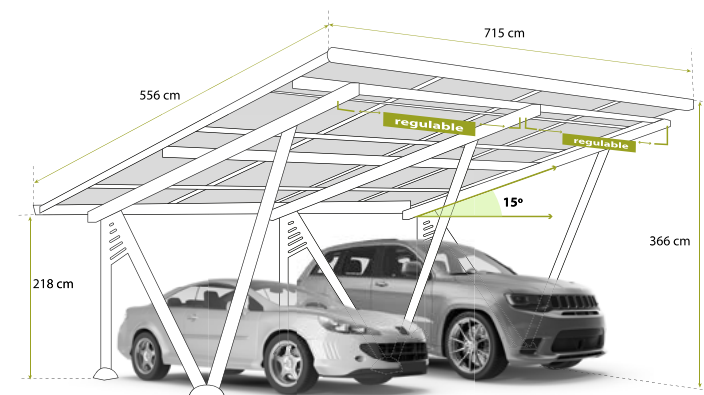
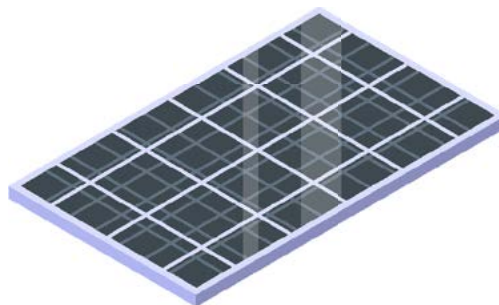

LOGÍSTICA - Nº BULTOS 4



B1

Medidas:
371 x 94 x 34 cm
Peso:
245 kg



B2

Medidas:
506,5 x 27,5 x 18,5 cm
Peso:
49 kg



B3

Medidas:
573,5 x 29 x 14,5 cm
Peso:
57 kg



B4

Medidas:
179 x 93 x 1 27,5 cm
Peso:
510 kg

CARACTERÍSTICAS ELÉCTRICAS

Tipo de panel:	Solar
Medida panel:	172,5 x 113,4 x 3 cm
Corriente MPP*Imp:	12,88 A
Corriente MPP*Ump:	31,83 V
Tensión en vacío*Uoc:	37,98 V

CARACTERÍSTICAS ELÉCTRICAS PANEL SOLAR

Potencia por panel:	410 W
Conector:	MC4
Clase de seguridad:	Clase II
Cable:	1200 mm

ESPECIFICACIONES

Material paneles:	Aluminio anodizado negro
Peso por panel:	20,5 kg
Grosor del panel:	30 mm
Nº paneles:	20
Tipo de célula:	182
Nº células:	54*2
Caja conexiones:	IP68

CARACTERÍSTICAS ESTRUCTURA

Material estructura:	Aluminio reforzado
Color:	Antracita
Medida del producto:	715 x 556 x 366 cm
Peso total producto:	690 kg
Peso máx. soportado	100 kg/m ²
Resistencia al viento:	30 m/s
Dimensión postes:	10 x 10 cm
Peso de los postes	9 kg
Inclinación techo:	15°

OTRAS CARACTERÍSTICAS:

Techo impermeable
Drenaje de agua
Canalón incluido
Ancho de marquesina regulable
Anti UV
Anti óxido

MARQUESINA FOTOVOLTAICA

BECQUEREL I



¿CÓMO ES LA ESTRUCTURA DE LAS MARQUESINAS FOTOVOLTAICAS BECQUEREL I?

- **Paneles solares.** Integra 12 paneles solares.
- **Material premium.** Está fabricada en aluminio de 2,5 mm de espesor. Este material no solo es ligero (facilitando así la instalación), sino que es altamente resistente a la corrosión.
- **Patas robustas.** Sus patas de 10 x 10 cm forman una base sólida y estable, perfecta para soportar cargas importantes, incluyendo la fuerza del viento y el peso de posibles acumulaciones de nieve hasta 120 kg/m². Cuentan con sistema de fijación al suelo. La tornillería está incluida.
- **Canalones y tubos de desagüe.** Posee canalones y tubos de desagüe para facilitar el drenaje del agua de lluvia y así extender su vida útil.
- **Techo con 20 grados de inclinación,** que además tiene un diseño vanguardista, lo que aportará un toque elegante al espacio exterior de tu casa.
- **Durabilidad y mantenimiento mínimo.** Gracias al aluminio de alta calidad, nuestra marquesina no se oxida ni se deforma con el tiempo. Es resistente a la corrosión y a los rayos UV. Esto reduce considerablemente los costes de mantenimiento y garantiza una apariencia impecable durante años.
- **Fácil instalación.** Aunque robusta, esta estructura es fácil de montar, con instrucciones claras y componentes diseñados para un ensamblaje sin complicaciones.

IMPORTANTE: El inversor para alimentar los puntos de recarga y las baterías no vienen incluidas.



POTENCIA



ESPESOR
PANEL SOLAR



RESISTENTE

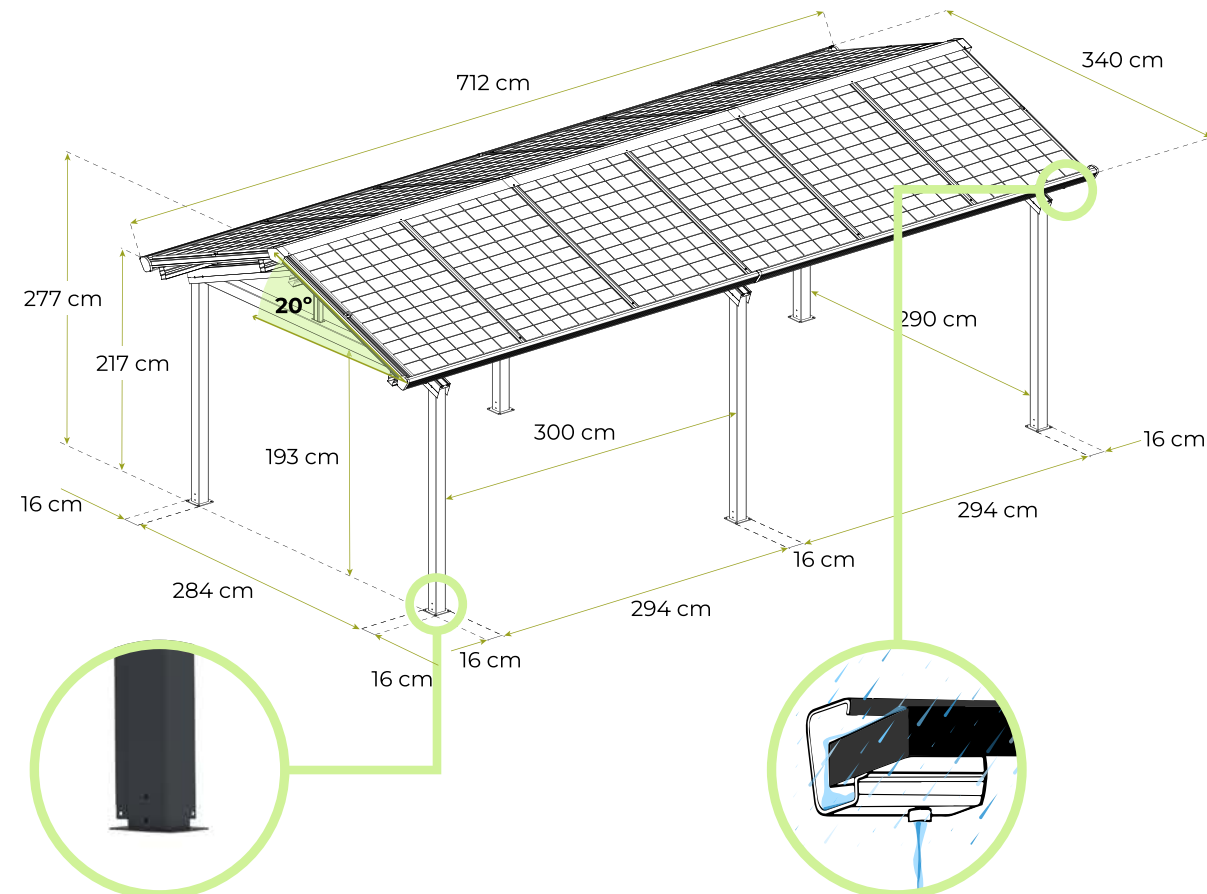

1 Panel = 1,85 kWh/día

12 MARQUESINA SOLAR BECQUEREL I
Paneles = 22,20 kWh/día

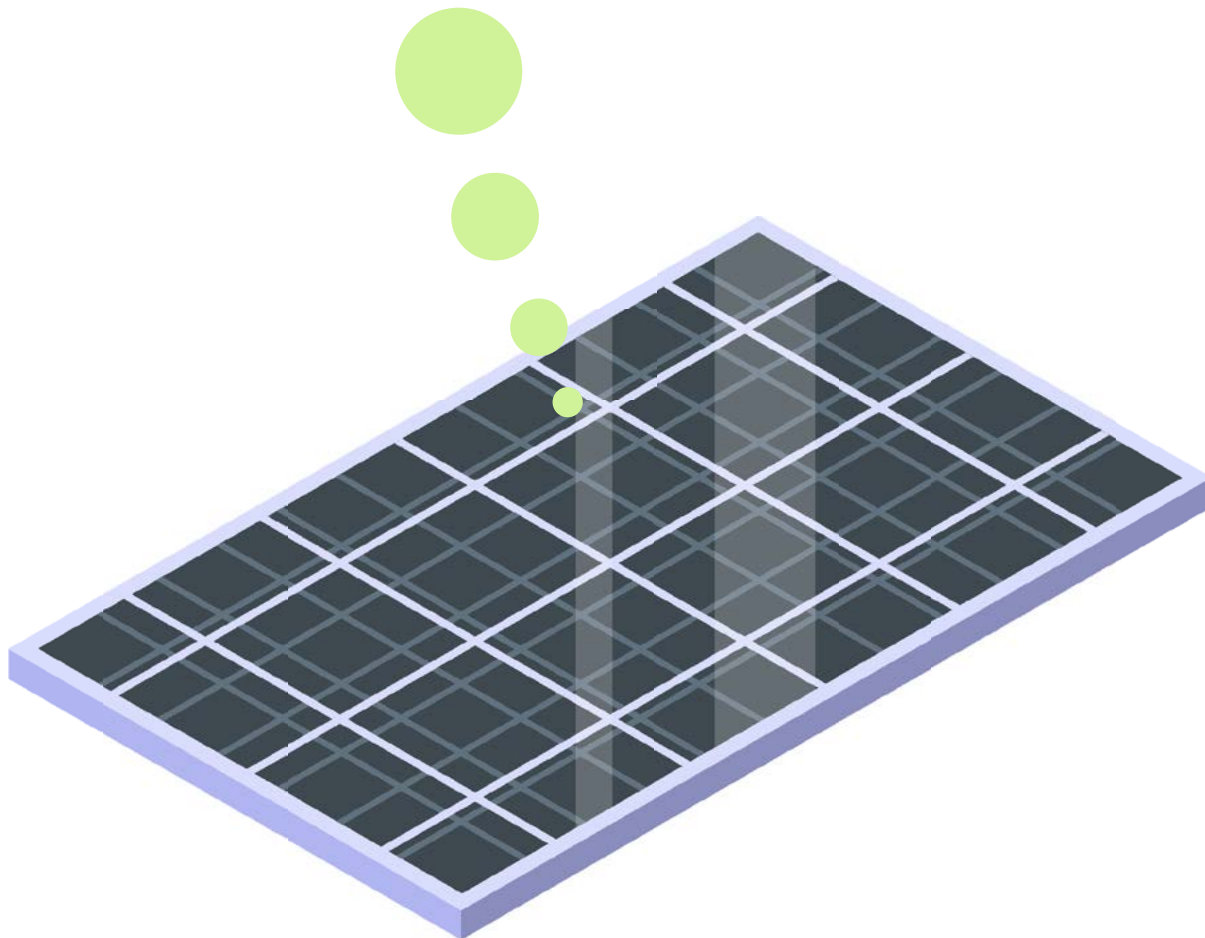

¿CUÁNTOS kWh PRODUCE SOLO UNO DE ESTOS PANELES SOLARES AL DÍA?

Imaginemos que diariamente disfrutamos de 5 horas de luz solar. Si tenemos en cuenta que nuestros paneles solares tienen una eficiencia del 90%, esta es la cantidad de energía que produciría al día un solo panel.

$$\frac{410W \cdot 0.90 \cdot 5}{1000} = 1,85 \text{ kWh/día}$$

En resumen, 1 panel solar de 410wp te proporciona al día 1,85 kWh de energía.

Si se mantuvieran las mismas condiciones durante todo el mes, la producción de este panel solar sería de 55,5 kWh; y al año 675,25 kWh.

ENTONCES, ¿CUÁNTA ENERGÍA PRODUCIRÁ TODO EL SISTEMA FOTOVOLTAICO?

Tan sencillo como multiplicar la potencia de 1 panel por el número de paneles que tiene mi marquesina.

La marquesina solar BECQUEREL I tiene 12 paneles. Por tanto, 1,85kWh/día (producción de 1 panel) x 12 paneles = 22,20kWh/día

Estos 22,20kWh/día, se convertirían en 666kWh al mes; y en 8.103kWh al año.

**Dichos cálculos son una estimación ya que no siempre las condiciones climáticas son las mismas.*

FICHA TÉCNICA

MARQUESINA FOTOVOLTAICA BECQUEREL I

 **INVERSOR SOLAR Y BATERÍAS NO VIENEN INCLUIDOS**

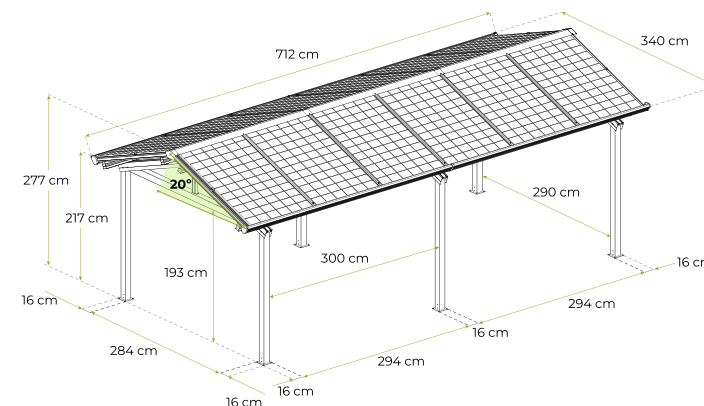
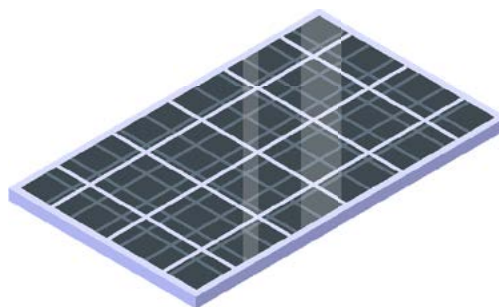

LOGÍSTICA - Nº BULTOS 2



B1

Medidas:
369,5 x 82,5 x 46 cm
Peso:
200 kg



B2

Medidas:
179 x 68 x 127,5 cm
Peso:
252 kg

CARACTERÍSTICAS ELÉCTRICAS

Tipo de panel:	Solar
Medida panel:	172,5 x 113,4 x 3 cm
Corriente MPP*Imp:	12,88 A
Corriente MPP*Ump:	31,83 V
Tensión en vacío*Uoc:	37,98 V

CARACTERÍSTICAS ELÉCTRICAS PANEL SOLAR

Potencia por panel:	410 W
Conector:	MC4
Clase de seguridad:	Clase II
Cable:	1200 mm

ESPECIFICACIONES

Material paneles:	Aluminio anodizado negro
Peso por panel:	20,5 kg
Grosor del panel:	30 mm
Nº paneles:	12
Tipo de célula:	182
Nº células:	54*2
Caja conexiones:	IP68

CARACTERÍSTICAS ESTRUCTURA

Material estructura:	Aluminio reforzado
Color:	Antracita
Medida del producto:	340 x 712 x 277 cm
Peso total producto:	452 kg
Peso máx. soportado	120 kg/m ²
Resistencia al viento:	30 m/s
Dimensión postes:	10 x 10 cm
Inclinación techo:	20°

OTRAS CARACTERÍSTICAS:	Techo impermeable
	Drenaje de agua
	Canalón incluido
	Anti UV
	Anti óxido

MARQUESINA FOTOVOLTAICA
BECQUEREL II



¿CÓMO SON LAS MARQUESINAS FOTOVOLTAICAS BECQUEREL II?

- **Paneles solares.** Integra 10 paneles solares.
- **Material premium.** Está fabricada en aluminio de 2,5 mm de espesor. Este material no solo es ligero (facilitando así la instalación), sino que es altamente resistente a la corrosión.
- **Patas robustas.** Sus patas de 10 x 10 cm forman una base sólida y estable, perfecta para soportar cargas importantes, incluyendo la fuerza del viento y el peso de posibles acumulaciones de nieve hasta 120 kg/m². Cuentan con sistema de fijación al suelo. La tornillería está incluida.
- **Canalones y tubos de desagüe.** Posee canalones y tubos de desagüe para facilitar el drenaje del agua de lluvia y así extender su vida útil.
- **Techo con inclinación regulable de 5 a 30 grados ajustando los postes,** con un diseño vanguardista, lo que aportará un toque elegante al espacio exterior de tu casa.
- **Durabilidad y mantenimiento mínimo.** Gracias al aluminio de alta calidad, nuestra marquesina no se oxida ni se deforma con el tiempo. Es resistente a la corrosión y a los rayos UV. Esto reduce considerablemente los costes de mantenimiento y garantiza una apariencia impecable durante años.
- **Fácil instalación.** Aunque robusta, esta estructura es fácil de montar, con instrucciones claras y componentes diseñados para un ensamblaje sin complicaciones.

IMPORTANTE: El inversor para alimentar los puntos de recarga y las baterías no vienen incluidas.



POTENCIA



ESPESOR
PANEL SOLAR



RESISTENTE

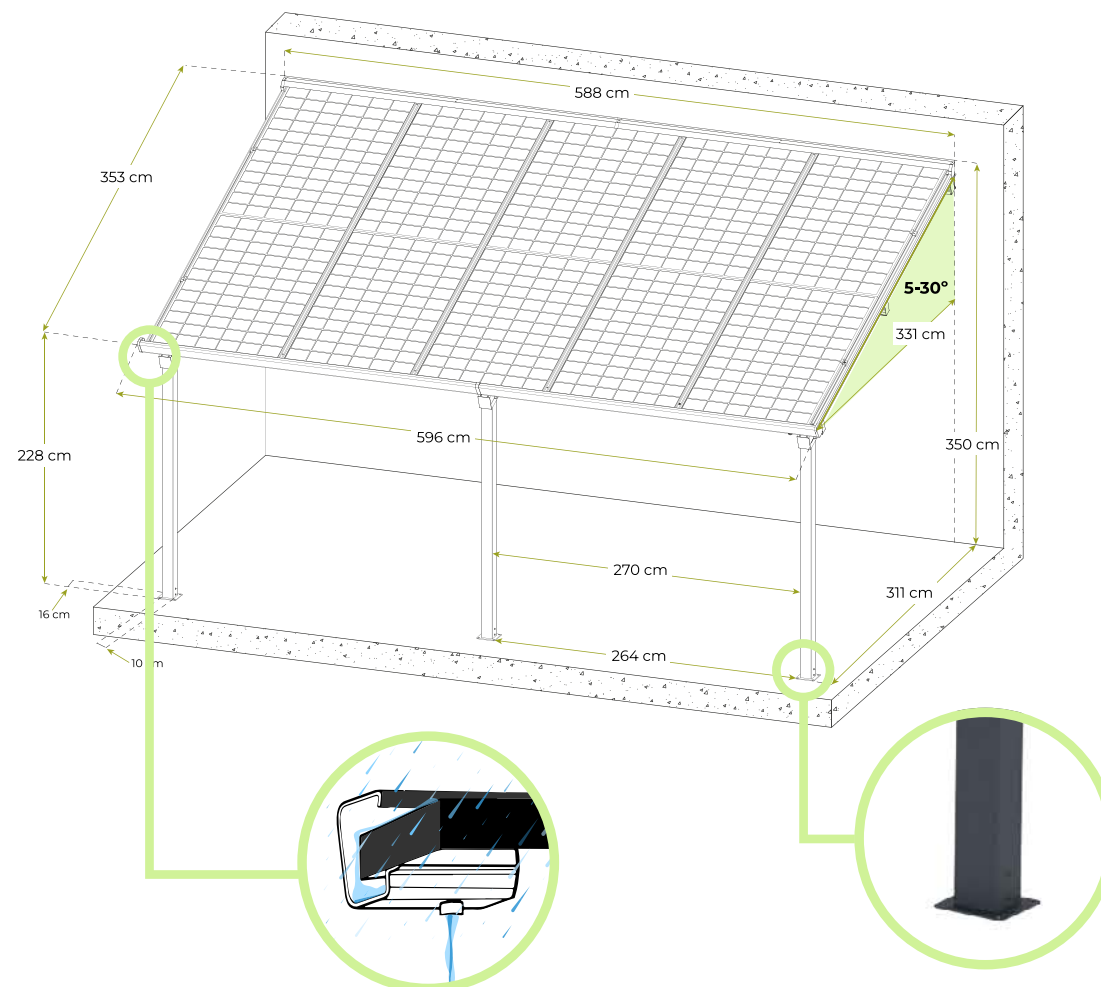

1 Panel = 1,85 kWh/día

10 MARQUESINA SOLAR BECQUEREL II
Paneles = 18,50 kWh/día

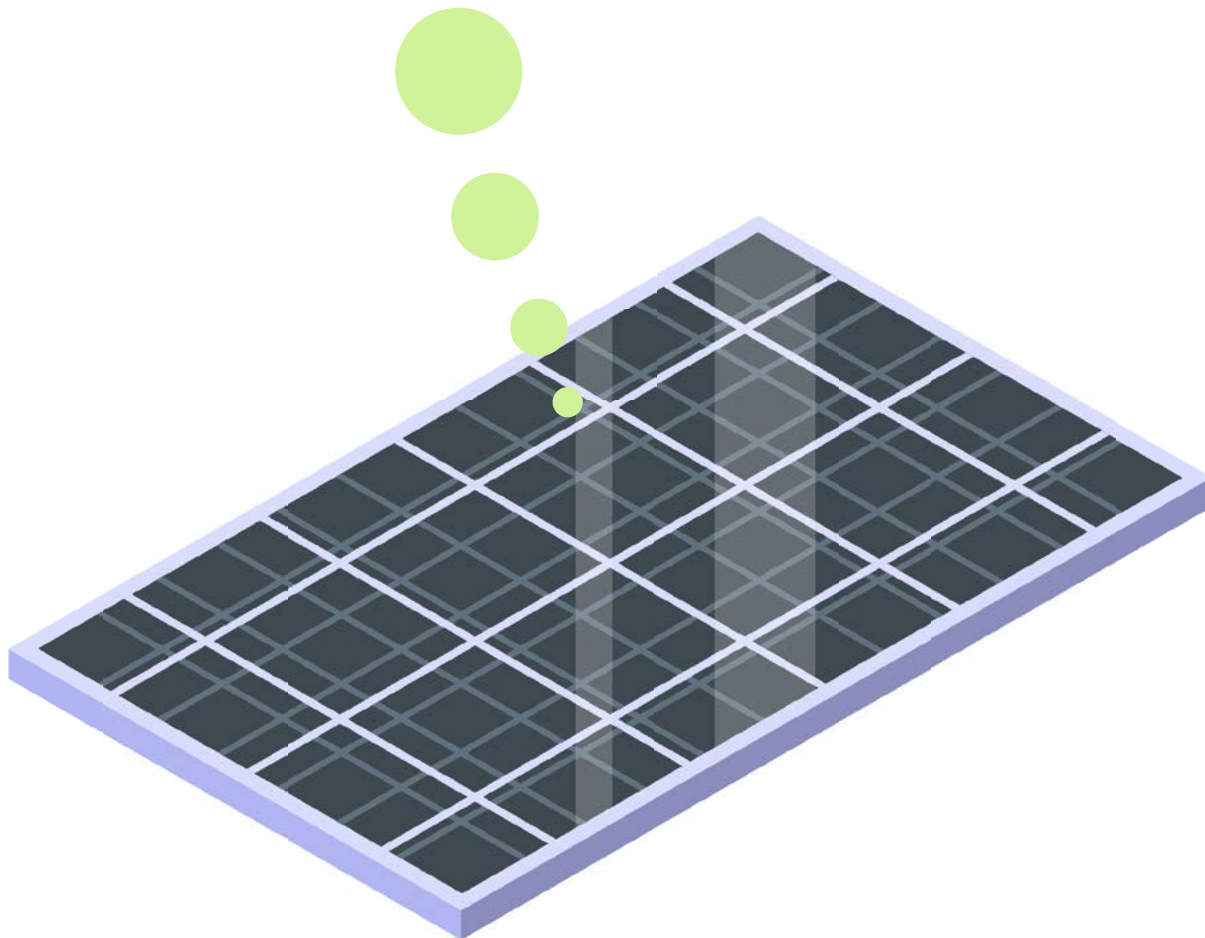

¿CUÁNTOS kWh PRODUCE SOLO UNO DE ESTOS PANELES SOLARES AL DÍA?

Imaginemos que diariamente disfrutamos de 5 horas de luz solar. Si tenemos en cuenta que nuestros paneles solares tienen una eficiencia del 90%, esta es la cantidad de energía que produciría al día un solo panel.

$$\frac{410W \cdot 0.90 \cdot 5}{1000} = 1,85 \text{ kWh/día}$$

En resumen, 1 panel solar de 410wp te proporciona al día 1,85 kWh de energía.

Si se mantuvieran las mismas condiciones durante todo el mes, la producción de este panel solar sería de 55,5 kWh; y al año 675,25 kWh.

ENTONCES, ¿CUÁNTA ENERGÍA PRODUCIRÁ TODO EL SISTEMA FOTOVOLTAICO?

Tan sencillo como multiplicar la potencia de 1 panel por el número de paneles que tiene mi marquesina.

La marquesina solar BECQUEREL II tiene 10 paneles. Por tanto, 1,85 kWh/día (producción de 1 panel) x 10 paneles = 18,5 kWh/día

Estos 18,5 kWh/día, se convertirían en 555 kWh al mes; y en 6.752,5 kWh al año.

**Dichos cálculos son una estimación ya que no siempre las condiciones climáticas son las mismas.*

FICHA TÉCNICA

MARQUESINA FOTOVOLTAICA BECQUEREL II

 INVERSOR SOLAR Y BATERÍAS NO VIENEN INCLUIDOS

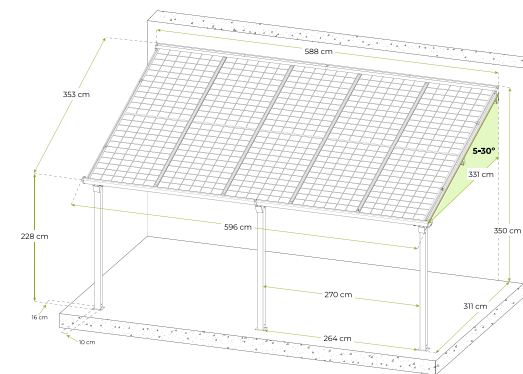
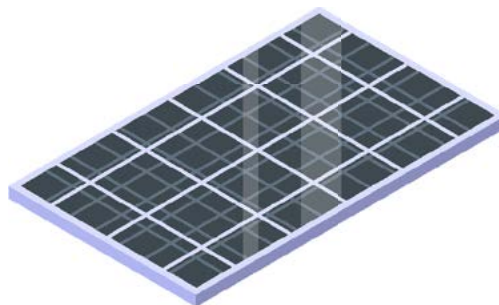

LOGÍSTICA - Nº BULTOS 2



Medidas:
350,5 x 69,5 x 35 cm
Peso:
120 kg



Medidas:
179 x 62 x 127,5 cm
Peso:
285 kg

CARACTERÍSTICAS ELÉCTRICAS

Tipo de panel:	Solar
Medida panel:	172,5 x 113,4 x 3 cm
Corriente MPP*Imp:	12,88 A
Corriente MPP*Ump:	31,83 V
Tensión en vacío*Uoc:	37,98 V

CARACTERÍSTICAS ELÉCTRICAS PANEL SOLAR

Potencia por panel:	410 W
Conector:	MC4
Clase de seguridad:	Clase II
Cable:	1200 mm

ESPECIFICACIONES

Material paneles:	Aluminio anodizado negro
Peso por panel:	20,5 kg
Grosor del panel:	30 mm
Nº paneles:	10
Tipo de célula:	182
Nº células:	54*2
Caja conexiones:	IP68

CARACTERÍSTICAS ESTRUCTURA

Material estructura:	Aluminio reforzado
Color:	Antracita
Medida del producto:	331 x 596 x 350 cm
Peso total producto:	330 kg
Peso máx. soportado	120 kg/m ²
Resistencia al viento:	30 m/s
Dimensión postes:	10 x 10 cm
Inclinación techo:	5-30°

OTRAS CARACTERÍSTICAS:

Techo impermeable
Drenaje de agua
Canalón incluido
Ancho marquesina regulable
Anti UV
Anti óxido



PREGUNTAS FRECUENTES

¿QUIERES AÑADIR UNA ESTACIÓN DE RECARGA PARA TU VEHÍCULO ELÉCTRICO A TU MARQUESINA FOTOVOLTAICA? TE DECIMOS CÓMO

Para unirse a esta corriente de energía verde, vas a necesitar hacer varias cosas:

- Comienza evaluando tus necesidades de carga. Asegúrate de que tu instalación eléctrica esté en perfectas condiciones.
- Obtén los permisos necesarios.
- **Necesitarás un inversor solar y baterías. Estas piezas no vienen incluidas con nuestras marquesinas.**
- Haz que un electricista certificado realice la instalación.
- Planifica la gestión de la carga y asegúrate de realizar un mantenimiento regular para que todo funcione correctamente.
- Consulta las regulaciones locales para cumplir con las normativas vigentes.

¿CUÁL DEBE SER LA POTENCIA DE TU INVERSOR?

La potencia del inversor debe ser compatible con la potencia máxima que generan tus paneles solares y superarla entre 10-20%.

- **Marquesina PEARSON:** Potencia de paneles: 8,20 kWh (410w*20). Necesitaras un inversor entre 10 y 11 kWh.
- **Marquesina BECQUEREL I:** Potencia de paneles: 4,92 kWh (410w*12). Necesitaras un inversor entre 6 y 8 kWh.
- **Marquesina BECQUEREL II:** Potencia de paneles: 4,10 kWh (410w*10). Necesitaras un inversor entre 5 y 7 kWh.

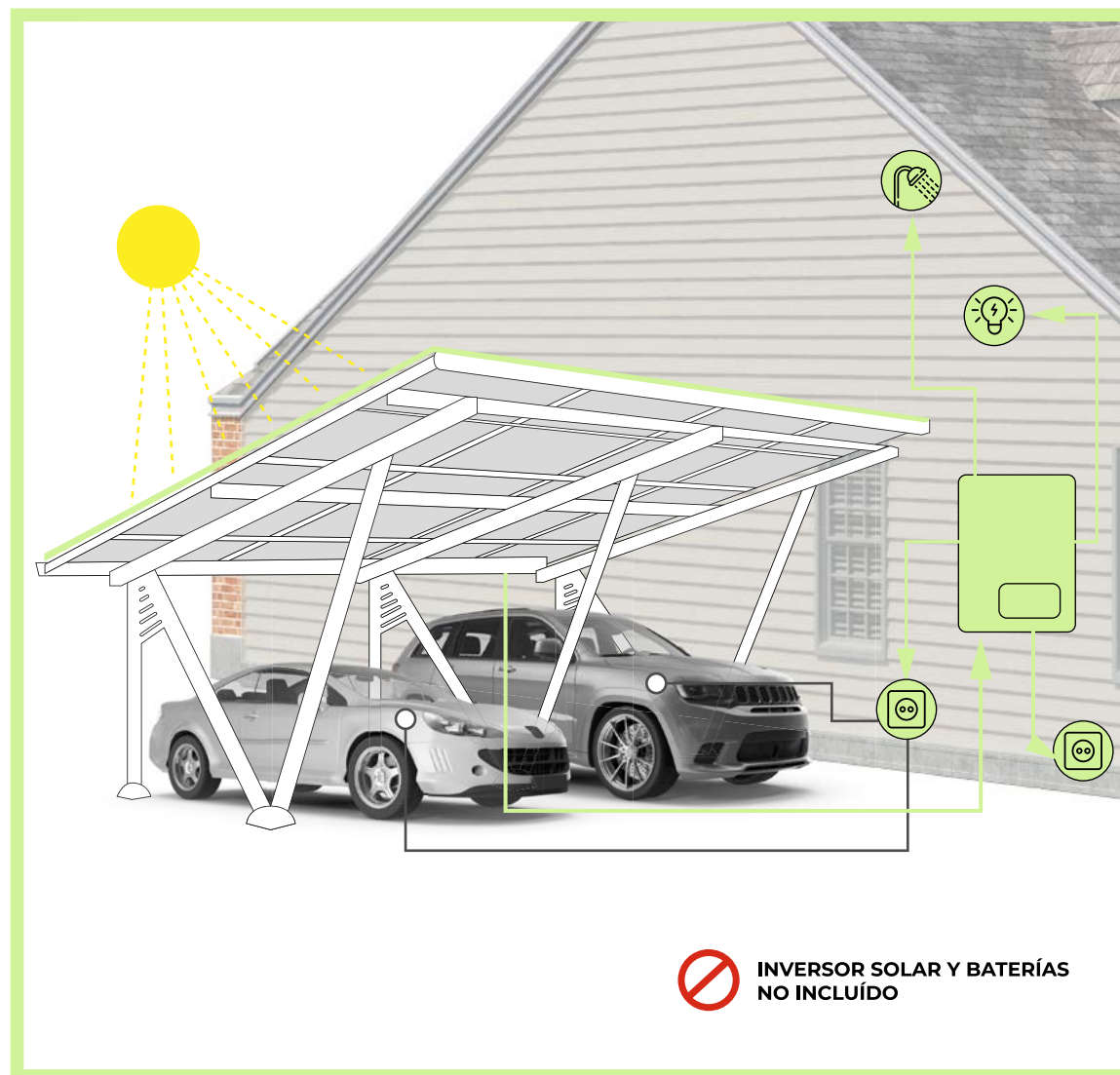

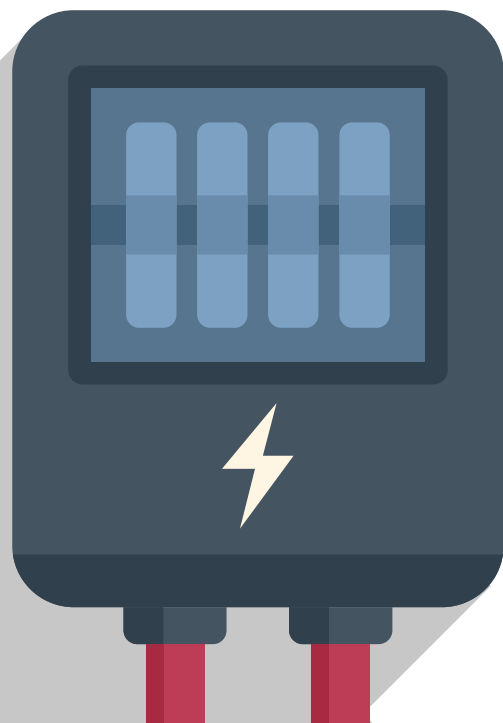

¿QUÉ TIPO DE INVERSOR NECESITAS?

1. Inversores On-Grid (Conectados a la Red)

Estos inversores están diseñados para sistemas que se conectan a la red eléctrica. Son ideales si deseas vender el exceso de energía a la red o si no necesitas almacenamiento de energía.

Ventajas: mayor eficiencia, menor costo inicial, sin necesidad de baterías.

2. Inversores Off-Grid (Autónomos)

Estos inversores se utilizan en sistemas aislados de la red eléctrica. Requieren baterías para almacenar la energía generada.

Ventajas: independencia de la red eléctrica, ideal para zonas remotas.

3. Inversores Híbridos

Combinan las características de los inversores on-grid y off-grid. Pueden funcionar conectados a la red y con baterías.

Ventajas: flexibilidad para operar con o sin conexión a la red, capacidad de almacenamiento.

Seleccionar el tipo adecuado de inverter y decidir si necesitas baterías y acumuladores, depende de tus necesidades energéticas específicas y de tu ubicación.

Evalúa tu consumo energético, considera la estabilidad de la red eléctrica en tu área y elige componentes de calidad que aseguren la eficiencia y durabilidad de tu sistema fotovoltaico.

¿CÓMO REALIZAR LA LIMPIEZA DE TUS PANELES FOTOVOLTAICAS? ¿CON QUÉ FRECUENCIA?

Lo primero es tu seguridad. Por eso, es muy importante antes de realizar cualquier tipo de limpieza, desconectar la instalación tanto la corriente continua como la alterna.

Si tienes que subirte a una escalera, toma las medidas de seguridad correspondientes.

La limpieza es sencilla, podrás limpiar tus paneles con una manguera, una solución jabonosa, si es necesario para retirar excrementos de pájaros u otros residuos sólidos, y un cepillo de cerdas blandas.

Cuidado: no usar instrumentos de lavado a presión ni cepillos de cerdas fuertes ni elementos para rascar, ya que podrían deteriorar el panel.

¿Con qué frecuencia? Una vez al año es suficiente, aunque dependerá de la suciedad que acumulen.

Es conveniente evitar el estrés calórico por lo que es recomendable realizar el mantenimiento a primera hora de la mañana y durante los meses de primavera.

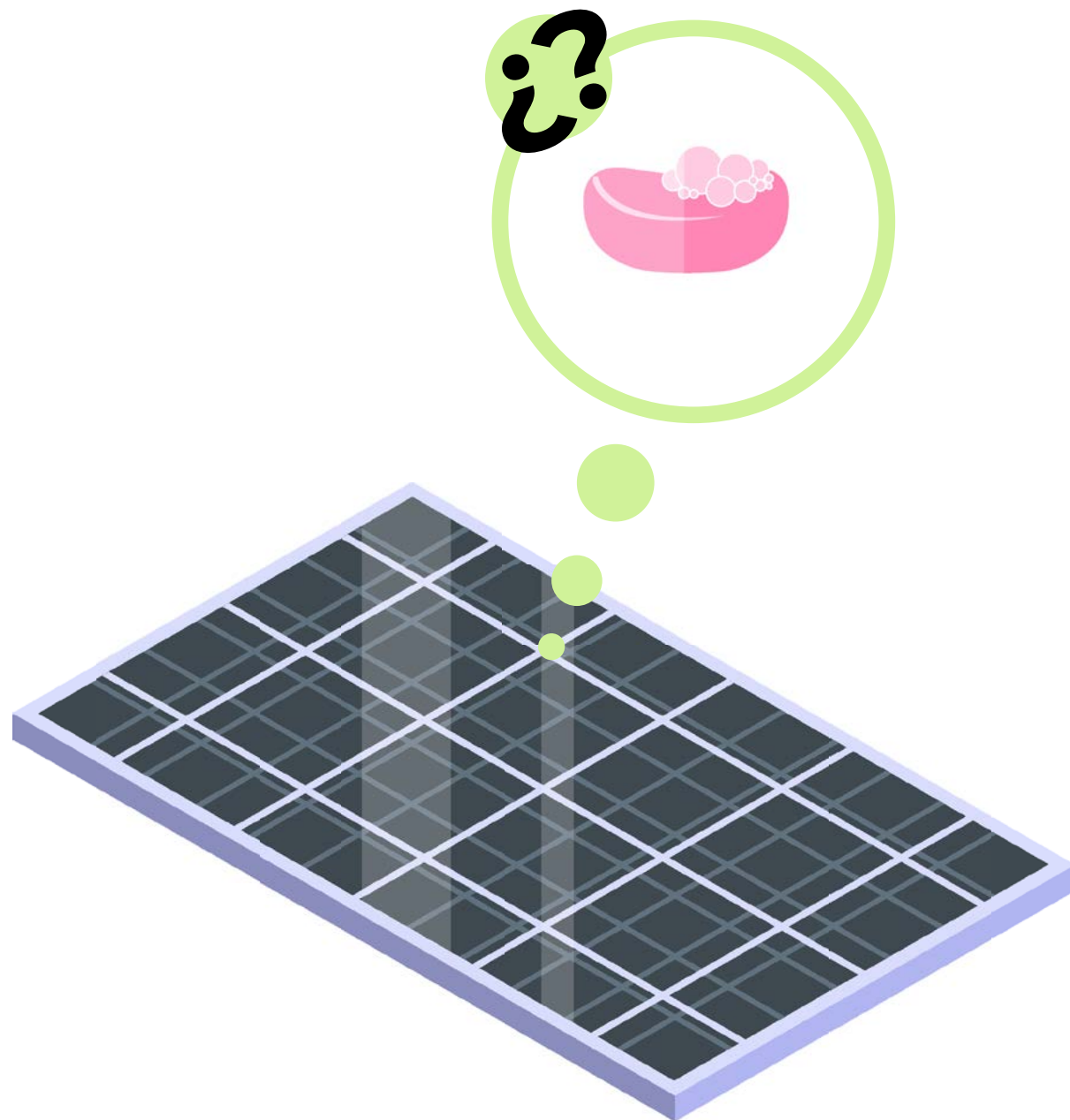

Gardiun TECHNO

*¿Quieres empezar a **utilizar energía solar**? ¿Ya tienes una instalación en tu tejado y quieres producir más?
O sencillamente, quieres **ahorrar en tu factura de la luz todos los meses** y ser parte de la revolución de
las energías renovables.*

*Cualquiera que sea el motivo, comenzar a usar una energía limpia y más económica siempre es una buena
decisión.*

¿Necesitas ayuda? ¿Quieres más información? Contacta con nosotros.



sonfer@kovyx.com

KOVYX
we deliver joy

Distribuidor oficial Gardiun®

www.kovyx.com